

**Lokalna distribucija toplote**

**uponor**

**Katalog/cenik 2024-1**

Veljavno  
od  
1.4.2024



uponor

# Kratice

Oznaka	Enota	Naziv
Δ Lw	[dB]	udarno zvočno izboljšanje
A	[m <sup>2</sup> ]	kvadratni meter
a	[mm]	razdalja a
A Foil	[m <sup>2</sup> ]	površina folije
a1	[mm]	razdalja a1
a2	[mm]	razdalja a2
a3	[mm]	razdalja a3
Abst.	[cm]	razmak med cevmi
AG	[cola]	zunani navoj
AG	[mm]	simbol za zunanji navoj
AG1	[cola]	zunani navoj 1
b	[mm]	širina
B	[m]	širina
B	[mm]	razdalja B
b1	[mm]	širina 1
B1	[mm]	razdalja B1
b2	[mm]	širina 2
B2	[mm]	razdalja B2
barva	[-]	barva
c	[mm]	razdalja c
d	[mm]	premer
d	[mm]	globina
d	[mm]	debelina
d1	[mm]	premer 1
d1xs1	[mm]	premer1 x debelina1
d2	[mm]	premer 2
d3	[mm]	premer 3
d4	[mm]	premer 4
di	[mm]	notranji premer
DN	[mm]	nazivni premer
DN	[cola]	nazivni premer v colah
do	[mm]	zunani premer
do3	[mm]	zunani premer 3
ds	[mm]	premer luknje
DS	[d]	čas sušenja v dnevih
dxs	[mm]	premer x debelina
G	[kN/m <sup>2</sup> ]	nosilnost
h	[mm]	višina
H	[mm]	višina
h	[m]	višina
h1	[mm]	višina 1
h2	[mm]	višina 2
h3	[mm]	višina 3
h4	[mm]	višina 4
h5	[mm]	višina 5
h6	[mm]	višina 6
Height max	[mm]	maks. višina
hod	[mm]	hod
IG	[cola]	notranji navoj
IG	[mm]	simbol za notranji navoj
IG1	[cola]	notranji navoj 1

Oznaka	Enota	Naziv
IG2	[cola]	notranji navoj 2
k	[mm]	razdalja k
kvs	[m <sup>3</sup> /h]	volumski tok
l	[mm]	dolžina
L	[m]	dolžina v metrih
l1	[mm]	dolžina 1
l2	[mm]	dolžina 2
l3	[mm]	dolžina 3
l4	[mm]	dolžina 4
Lambda	[W/m <sup>2</sup> K]	Lambda
Loops	[-]	zanke
m	[mm]	razdalja m
ND	[-]	ND
odcepi	[-]	število odcepov
odcepi	[-]	število
ON	[V]	obratovalna napetost
P	[kW]	učinkovita moč
P	[W]	razpoložljiva moč
p	[bar]	tlak
Površina	[Area]	površina
puša	[mm]	puša
R	[m]	radij
r	[mm]	radij
ra	[mm]	razmak
ra1	[mm]	center - razmak 1
RE	[kohm]	vhodna upornost xx
RM/t	[W]	razpoložljiva moč na termopogon
R-vrednost	[m <sup>2</sup> K/W]	toplotna upornost
s	[mm]	debelina / debelina stene
s1	[mm]	debelina / debelina stene 1
sa	[mm]	stranska razdalja
Sensor	[mm]	tipalo
širina	[mm]	širina
Sk. obrem.	[kPA]	skupna obremenitev
Slab	[mm]	sloj
Specification	[-]	specifikacija
št.	[izhodov]	število
SW	[mm]	zev ključa
SW1	[mm]	zev ključa 1
T	[mm]	razdalja T
tape	[m]	masni pretok
Teža	[kg]	teža enote
tip	[-]	tip
V	[l/m]	prostornina
V	[l]	prostornina
V max	[m <sup>3</sup> /h]	V maks.
VN	[m <sup>3</sup> /h]	VN
z	[mm]	z-vrednost
z1	[mm]	z-vrednost 1
z2	[mm]	z-vrednost 2
Z3	[mm]	z-vrednost 3

Veljavnost cenika od 1.4.2024 dalje do izdaje novega.

Cene so veleprodajne (brez DDV-ja) v evrih (€), fco. skladišče prodajalca.

Pridržujemo si pravico do spremembe cene brez predhodne najave.

Morebitne napake v tisku niso izključene.

# Kazalo

## Cevi

Uponor Ecoflex Thermo VIP .....	4
Uponor Ecoflex Thermo .....	6
Uponor Ecoflex Aqua VIP .....	8
Uponor Ecoflex Aqua .....	10
Uponor Ecoflex Quattro.....	12
Uponor Ecoflex Supra .....	13
Uponor Ecoflex Supra PLUS .....	14
Uponor Wipex fittingi .....	17
Uponor Q&E fittingi.....	24
Uponor Ecoflex – pribor .....	29

## Kratice

Kratice.....	2
--------------	---

# Ecoflex VIP Thermo

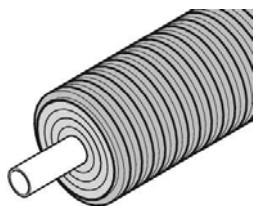

Uponor Ecoflex Thermo so cevi, ki se uporabljajo za ogrevanje in hlajenje in so certificirane v skladu z evropskim standardom EN 15632. Thermo Single cevi so namenjene projektom, pri katerih so potrebni veliki

pretoki. Thermo Twin cevi imajo dovod in povratek integriran v istem zaščitnem plašču. Cevi imajo izredno dobre izolacijske lastnosti in fleksibilnost.

## Vaše prednosti

- Odlična fleksibilnost
- Revolucionarna energetska učinkovitost
- Dokazane lastnosti izolacijskega materiala
- Cev se lahko naroči v zelenih dolžinah
- Celovita paleta fittingov in pribora



## Osnovni podatki

- fleksibilen, predizoliran, samo-kompensacijski plastični cevni sistem, ki je izdelan v skladu s standardom EN 15632
- notranja cev: zamrežen polietilen (PE-Xa) v skladu s standardom EN 15875, barva naravna, PN 6 (SDR 11) ali PN 10 (SDR 7,4), difuzijska zaščita v skladu s standardom EN 15632
- izolacijski material: revolucionaren izolacijski material z ekstremno nizko lambda vrednostjo v kombinaciji s trajno elastično zaprto celično PE-X peno
- zunanji zaščitni plašč: rebrasta cev iz polietilena (HDPE)

## Uporaba

- transport vode za ogrevanje in hlajenje za zakopane instalacije
- obratovalna temperatura ogrevanja 80°C v skladu s standardom EN 15632
- temperatura, pri kateri pride do poškodb: 95°C
- statična odobritev za težko prometno obremenitev 60 ton

## Certifikati

- potrdila/certifikate mora preveriti lokalno odgovorna oseba

## Uponor Ecoflex VIP Thermo cev Single

- ogrevanje in hlajenje
- ena sredinska cev PE-Xa z difuzijsko zaporo za kisik, SDR 11
- maks. obremenitev 6bar / 95°C
- izolacija iz VIP+PEX pene, zunanji plašč iz HDPE



Koda	Dimenzija	R m	do mm	do1 mm	s1 mm	Teža kg	VP2	VP1	EM	Cena
<b>1095714</b>	40x3,7/140	0,35	140	40	3,7	1,67		200	m	<b>73,00</b>
<b>1095715</b>	50x4,6/140	0,4	140	50	4,6	1,93		200	m	<b>90,11</b>
<b>1095716</b>	63x5,8/140	0,5	140	63	5,8	2,35		200	m	<b>122,01</b>
<b>1095717</b>	75x6,8/140	0,6	140	75	6,8	2,73		200	m	<b>142,42</b>
<b>1095718</b>	90x8,2/175	0,7	175	90	8,2	4,00		150	m	<b>156,21</b>
<b>1095719</b>	110x10,0/175	0,9	175	110	10	5,08		150	m	<b>173,49</b>
<b>1095720</b>	125x11,4/200	1,4	200	125	11,4	6,65		120	m	<b>185,04</b>

# Ecoflex VIP Thermo

## Uponor Ecoflex VIP Thermo cev Twin

- ogrevanje in hlajenje
- dve sredinski cevi PE-Xa z difuzijsko zaporo za kisik, SDR 11
- maks. obremenitev 6bar / 95°C
- dvobarvna notranja izolacija, ki preprečuje napačno priključitev cevi
- izolacija iz VIP+PEX pene, zunanji plašč iz HDPE

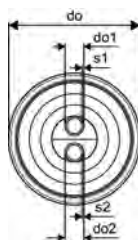

Koda	Dimenzija	R m	do mm	do1 mm	do2 mm	s1 mm	s2 mm	Teža kg	VP2	VP1	EM	Cena
<b>1118580</b>	2x25x2,3/140	0,4	140	25	25	2,3	2,3	1,70		200	m	<b>78,11</b>
<b>1118581</b>	2x32x2,9/140	0,5	140	32	32	2,9	2,9	1,91		200	m	<b>91,74</b>
<b>1118582</b>	2x40x3,7 /175	0,8	175	40	40	3,7	3,7	2,90		200	m	<b>112,23</b>
<b>1118583</b>	2x50x4,6/175	0,9	175	50	50	4,6	4,6	3,44		200	m	<b>149,56</b>
<b>1118584</b>	2x63x5,8/200	1,2	200	63	63	5,8	5,8	4,88		100	m	<b>175,05</b>
<b>1118585</b>	2x75x6,8/250	1,4	250	75	75	6,8	6,8	6,77		100	m	<b>183,36</b>

# Ecoflex Thermo

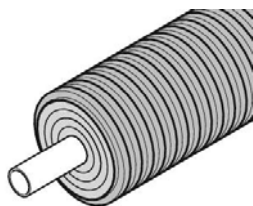

Uponor Ecoflex Thermo so cevi, ki se uporabljajo za ogrevanje in hlajenje in so certificirane v skladu z evropskim standardom EN 15632. Thermo Single cevi so namenjene projektom, pri katerih so potrebni veliki

pretoki. Thermo Twin cevi imajo dovod in povratek integriran v istem zaščitnem plašču. Cevi imajo dolge kolute in visoko fleksibilnost, za učinkovito vgradnjo in energetsko učinkovitost.

## Vaše prednosti

- Odlična fleksibilnost
- Dobra energetska učinkovitost
- Zanesljivost: 30 let preizkušene kvalitete
- Lahko se naroči v zelenih dolžinah
- Celovita paleta fittingov in pribora
- Certificiran sistem



## Osnovni podatki

- fleksibilen, predizoliran, samo-kompensacijski plastični cevni sistem, ki je izdelan v skladu s standardom EN 15632
- notranja cev: zamrežen polietilen (PE-Xa) v skladu s standardom EN 15875, barva naravna, PN 6 (SDR 11) ali PN 10 (SDR 7,4), difuzijska zaščita v skladu s standardom EN 15632
- izolacijski material: zaprto celična PE-X pena, trajno elastična, odporna na staranje
- zunanji zaščitni plašč: rebrasta cev iz polietilena (HDPE)

## Uporaba

- transport vode za ogrevanje in hlajenje za zakopane instalacije
- obratovalna temperatura ogrevanja 80°C v skladu s standardom EN 15632
- temperatura, pri kateri pride do poškodb: 95°C
- statična odobritev za težko prometno obremenitev 60 ton

## Certifikati

- potrdila/certifikate mora preveriti lokalno odgovorna oseba

## Uponor Ecoflex Thermo Single

- ogrevanje in hlajenje
- ena sredinska cev PE-Xa z difuzijsko zaporo za kisik, SDR 11
- maks. obremenitev 6bar / 95°C
- izolacija iz PEX pene, zunanji plašč iz HDPE

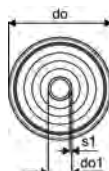

Koda	Dimenzija	R m	do mm	do1 mm	s1 mm	Teža kg	VP2	VP1	EM	Cena
1018110	32x2,9/140	0,3	140	32	2,9	1,31		200	m	41,89
1018111	40x3,7/175	0,35	175	40	3,7	2,20		200	m	51,77
1018112	50x4,6/175	0,45	175	50	4,6	2,40		200	m	63,89
1018113	63x5,8/175	0,55	175	63	5,8	2,80		200	m	74,70
1018114	75x6,8/200	0,8	200	75	6,8	3,74		100	m	87,75
1018115	90x8,2/200	1,1	200	90	8,2	4,20		100	m	96,04
1018116	110x10,0/200	1,2	200	110	10	5,24		100	m	123,05

# Ecoflex Thermo

## Uponsor Ecoflex Thermo cev Twin

- ogrevanje in hlajenje
- dve sredinski cevi PE-Xa z difuzijsko zaporo za kisik, SDR 11
- maks. obremenitev 6bar / 95°C
- dvobarvna notranja izolacija, ki preprečuje napačno priključitev cevi
- izolacija iz PEX pene, zunanji plašč iz HDPE



Koda	Dimenzija	R m	do mm	do1 mm	do2 mm	s1 mm	s2 mm	Teža kg	VP2	VP1	EM	Cena
<b>1018134</b>	2x25x2,3/175	0,5	175	25	25	2,3	2,3	2,20		200	m	<b>48,00</b>
<b>1018135</b>	2x32x2,9/175	0,6	175	32	32	2,9	2,9	2,40		200	m	<b>55,97</b>
<b>1018136</b>	2x40x3,7 /175	0,8	175	40	40	3,7	3,7	2,60		200	m	<b>68,83</b>
<b>1018137</b>	2x50x4,6/200	1	200	50	50	4,6	4,6	3,50		100	m	<b>94,37</b>
<b>1018138</b>	2x63x5,8/200	1,2	200	63	63	5,8	5,8	4,55		100	m	<b>107,90</b>

## Uponsor Ecoflex Thermo cev Twin HP

- idealno za priključitev toplotne črpalke, ogrevanje in hlajenje
- dve notranji PE-Xa cevi za transport medija z difuzijsko zaščito, SDR 11
- dve rebrasti cevi za vgradnjo napajalnih in podatkovnih kablov
- maksimalna obremenitev 6 bar / 95°C
- dvobarvna notranja izolacija za preprečevanje napačnega priključevanja dovoda in povratka
- izolacija iz PEX pene, zunanji zaščitni plašč iz HDPE

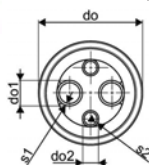

Koda	Dimenzija	R m	L m	do mm	do1 mm	do2 mm	s1 mm	s2 mm	Teža kg	VP2	VP1	EM	Cena
<b>1093894</b>	2x32x2,9-2x32x3,5/140	0,5	200	140	32	32	2,9	3,5	1,66		200	m	<b>35,83</b>
<b>1093895</b>	2x40x3,7-2x32x3,5/175	0,8		175	40	32	3,7	3,5	2,61		200	m	<b>49,20</b>

# Ecoflex VIP Aqua

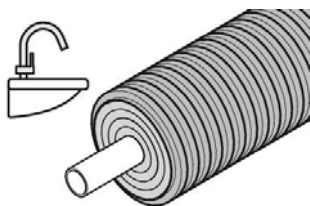

Uponor Ecoflex Aqua cevi so zanesljiva izbira za higienično in energijsko-učinkovito distribucijo tople vode od kotlovnice do posameznih objektov. Cevi Aqua so na voljo v dveh izvedbah: Single in Twin.

Cevi Aqua Single se uporabljajo v primerih, ko so zahtevani veliki pretoki ali pa, ko je potreben le en dovod do objekta. Cev Aqua Twin ima v istem zaščitnem plašču vgrajeno dovodno in cirkulacijsko cev. Cevi imajo izredno dobre izolacijske lastnosti in fleksibilnost. Na voljo so v dolgih kolutih ali v zeleni dolžini.

## Vaše prednosti

- Čisto in higienično
- Odlična fleksibilnost
- Enostavna vgradnja
- Revolucionarna energetska učinkovitost
- Dokazane lastnosti izolacijskega materiala
- Celovita paleta fittingov in pribora



## Osnovni podatki

- fleksibilen, predizoliran, samo-kompenzacijski plastični cevni sistem
- notranja cev: zamrežen polietilen (PE-Xa) v skladu s standardom EN 15875, barva naravna, PN 10 (SDR 7,4)
- izolacijski material: revolucionaren izolacijski material z ekstremno nizko lambda vrednostjo v kombinaciji s trajno elastično zaprto celično PE-X peno
- zunanji zaščitni plašč: rebrasta cev iz polietilena (HDPE)

## Uporaba

- transport tople sanitarne pitne vode za zakopane instalacije
- obratovalna temperatura sanitarne pitne vode 70°C v skladu s standardom EN ISO 15875
- temperatura, pri kateri pride do poškodb: 95°C
- statična odobritev za težko prometno obremenitev 60 ton

## Certifikati

- potrdila/certifikate mora preveriti lokalno odgovorna oseba

## Uponor Ecoflex VIP Aqua cev Single

- sanitarna topla voda
- ena sredinska cev PE-Xa, SDR 7,4
- maks. obremenitev 10 bar / 95°C
- izolacija iz VIP+PEX pene, zunanji plašč iz HDPE

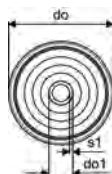

Koda	Dimenzija	R m	do mm	do1 mm	s1 mm	Teža kg	VP1	EM	Cena
1119047	40x5,5/140	0,45	140	40	5,5	1,84	200	m	106,14
1119048	50x6,9/140	0,55	140	50	6,9	2,19	200	m	124,97
1119049	63x8,6/140	0,65	140	63	8,6	2,76	200	m	156,81
1119050	75x10,3/140	0,9	140	75	10,3	3,33	100	m	172,49
1119051	90x12,3/175	1,2	175	90	12,3	4,88	100	m	179,63
1119052	110x15,1/175	1,3	175	110	15,1	6,33	100	m	186,81



# Ecoflex VIP Aqua

## Uponor Ecoflex VIP Aqua cev Twin

- sanitarna topla voda s cirkulacijo
- dve sredinski cevi PE-Xa, SDR 7,4
- maks. obremenitev 10bar / 95°C
- dvobarvna notranja izolacija, ki preprečuje napačno priključitev cevi
- izolacija iz VIP+PEX pene, zunanji zaščitni plašč iz HDPE

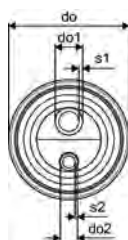

Koda	Dimenzija	R m	do mm	do1 mm	do2 mm	s1 mm	s2 mm	Teža kg	VP2	VP1	EM	Cena
<b>1119053</b>	25x3,5-20x2,8/140	0,65	140	25	20	3,5	2,8	1,74		200	m	<b>66,20</b>
<b>1119054</b>	32x4,4-20x2,8/140	0,7	140	32	20	4,4	2,8	1,88		200	m	<b>69,90</b>
<b>1119055</b>	40x5,5-25x3,5/140	0,9	140	40	25	5,5	3,5	2,18		200	m	<b>78,30</b>
<b>1119056</b>	50x6,9-32x4,4/175	1	175	50	32	6,9	4,4	3,36		200	m	<b>107,10</b>
<b>1132671</b>	63x8,6-40x5,5/200	1,1	200	63	40	8,6	5,5			100	m	<b>134,30</b>

# Ecoflex Aqua

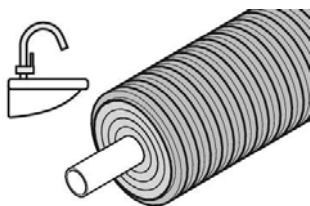

Uponor Ecoflex Aqua cevi so zanesljiva izbira za higienično in energijsko-učinkovito distribucijo tople vode od kotlovnice do posameznih objektov. Cevi Aqua so na voljo v dveh izvedbah: Single in Twin.

Cevi Aqua Single se uporabljajo v primerih, ko so zahtevani veliki pretoki ali pa, ko je potreben le en dovod do objekta. Cev Aqua Twin ima v istem zaščitnem plašču vgrajeno dovodno in cirkulacijsko cev.

## Vaše prednosti

- Čisto in higienično
- Odlična fleksibilnost
- Enostavna vgradnja
- Dobra energetska učinkovitost
- Zanesljivost: 30 let preizkušene kvalitete
- Celovita paleta fittingov in pribora



## Osnovni podatki

- fleksibilen, predizoliran, samo-kompenzacijski plastični cevni sistem
- notranja cev: zamrežen polietilen (PE-Xa) v skladu s standardom EN 15875, barva naravna, PN 10 (SDR 7,4)
- izolacijski material: zaprto celična PE-X pena, trajno elastična, odporna na staranje
- zunanji zaščitni plašč: rebrasta cev iz polietilena (HDPE)

## Uporaba

- transport tople sanitarne pitne vode za zakopane instalacije
- obratovalna temperatura sanitarne pitne vode 70°C v skladu s standardom EN ISO 15875
- temperatura, pri kateri pride do poškodb: 95°C
- statična odobritev za težko prometno obremenitev 60 ton

## Certifikati

- potrdila/certifikate mora preveriti lokalno odgovorna oseba

## Uponor Ecoflex Aqua cev Single

- sanitarna topla voda
- ena sredinska cev PE-Xa, SDR 7,4
- maks. obremenitev 10bar / 95°C
- izolacija iz PEX pene, zunanji zaščitni plašč iz HDPE

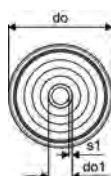

Koda	Dimenzija	R m	do mm	do1 mm	s1 mm	Teža kg	VP2	VP1	EM	Cena
<b>1018117</b>	25x3,5/140	0,35	140	25	3,5	1,24		200	m	<b>43,55</b>
<b>1018118</b>	32x4,4/140	0,4	140	32	4,4	1,42		200	m	<b>47,60</b>
<b>1018119</b>	40x5,5/175	0,45	175	40	5,5	2,40		200	m	<b>75,31</b>
<b>1018120</b>	50x6,9/175	0,55	175	50	6,9	2,70		200	m	<b>88,63</b>
<b>1018121</b>	63x8,6/175	0,65	175	63	8,6	3,20		200	m	<b>111,26</b>

# Ecoflex Aqua

## Uponor Ecoflex Aqua Twin

- sanitarna topla voda s cirkulacijo
- dve sredinski cevi PE-Xa, SDR 7,4
- maks. obremenitev 10bar / 95°C
- dvobarvna notranja izolacija, ki preprečuje napačno priključitev cevi
- izolacija iz PEX pene, zunanji zaščitni plašč iz HDPE

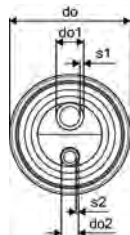

Koda	Dimenzija	R m	do mm	do1 mm	do2 mm	s1 mm	s2 mm	Teža kg	VP2	VP1	EM	Cena
<b>1018139</b>	25x3,5-25x3,5/175	0,65	175	25	25	3,5	3,5	2,05		200	m	<b>49,00</b>
<b>1018140</b>	32x4,4-25x3,5/175	0,7	175	32	25	4,4	3,5	2,20		200	m	<b>69,48</b>
<b>1018141</b>	40x5,5-25x3,5/175	0,9	175	40	25	5,5	3,5	2,45		200	m	<b>82,72</b>
<b>1044015</b>	40x5,5-32x4,4/175	0,9	175	40	32	5,5	4,4	2,80		200	m	<b>83,72</b>
<b>1018142</b>	50x6,9-25x3,5/175	1	175	50	25	6,9	3,5	2,73		200	m	<b>117,99</b>
<b>1034188</b>	50x6,9-32x4,4/175	1	175	50	32	6,9	4,4	3,10		200	m	
<b>1044016</b>	50x6,9-40x5,5/200	1	200	50	40	6,9	5,5	3,50		100	m	<b>120,27</b>
<b>1044013</b>	50x6,9-50x6,9/200	1	200	50	50	6,9	6,9	3,60		100	m	<b>121,65</b>

# Ecoflex Quattro

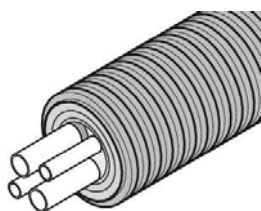

Uponor Ecoflex Quattro cev predstavlja rešitev cevi »vse v enem« za vse vrste zahtev: obsežna dovodna omrežja ali samostojen priključek na en objekt. Sestoji iz dveh cevi za ogrevanje, ene cevi za dovod tople pitne vode in ene cevi

za cirkulacijo. Vse cevi so integrirane v istem zaščitnem plašču.

## Vaše prednosti

- Stroškovno učinkovito
- Energetsko učinkovito
- Hitra vgradnja: zelo fleksibilno
- Odpornost na korozijo
- Zanesljivost: 30 let preizkušene kvalitete
- Celovita paleta fittingov in pribora



## Osnovni podatki

- fleksibilen, predizoliran, samo-kompenzacijski plastični cevni sistem
- notranja cev: zamrežen polietilen (PE-Xa) v skladu s standardom EN 15875, barva naravna, PN 6 (SDR 11) ali PN 10 (SDR 7,4), difuzijska zaščita v skladu s standardom EN 15632
- izolacijski material: zaprto celična PE-X pena, trajno elastična, odporna na staranje
- zunanji zaščitni plašč: rebrasta cev iz polietilena (HDPE)

## Uporaba

- transport vode za ogrevanje in tople sanitarne pitne vode za zakopane instalacije
- obratovalna temperatura ogrevanja 80°C v skladu s standardom EN 15632
- obratovalna temperatura sanitarne pitne vode 70°C v skladu s standardom EN ISO 15875
- temperatura, pri kateri pride do poškodb: 95°C
- statična odobritev za težko prometno obremenitev 60 ton

## Certifikati

- potrdila/certifikate mora preveriti lokalno odgovorna oseba

## Uponor Ecoflex Quattro

- ogrevanje in sanitarna topla voda s cirkulacijo
- štiri sredinske cevi PE-Xa, SDR 11 in 7,4
- maks. obremenitev 6bar ogrevanje / 10bar sanitarna topla voda / 95°C
- dvobarvna notranja izolacija, ki preprečuje napačno priključitev cevi
- izolacija iz PEX pene, zunanji zaščitni plašč iz HDPE



Koda	Dimenzija	R	do	do1	do2	do3	s1	s2	s3	Teža	VP2	VP1	EM	Cena
		m	mm	mm	mm	mm	mm	mm	mm	kg			m	
<b>1018147</b>	2x25x2,3-2x25x3,5/175	0,8	175	25	25	25	2,3	3,5	3,5	2,41		200	m	<b>92,06</b>
<b>1018148</b>	2x32x2,9-2x25x3,5/175	0,8	175	32	25	25	2,9	3,5	3,5	2,64		200	m	<b>103,17</b>
<b>1018149</b>	2x32x2,9-32x4,4-25x3,5/175	0,8	175	32	32	25	2,9	4,4	3,5	2,78		200	m	<b>127,89</b>
<b>1044018</b>	2x32x2,9-2x32x4,4/175	0,8	175	32	32	32	2,9	4,4	4,4	2,90		200	m	<b>130,48</b>
<b>1084890</b>	2x40x3,7-40x5,5-25x3,5/200	1	200	40	40	25	3,7	5,5	3,5	3,60		100	m	<b>142,17</b>

# Ecoflex Supra

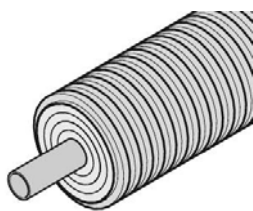

Uponor Ecoflex Supra cevi so namenjene za transport hladne pitne vode in hladilne vode za sisteme hlajenja. Uponor Ecoflex Supra cevi so idealne za dovod hladne vodo počitniškim naseljem, hotelskim kompleksom ali

industrijskim obratom.



## Osnovni podatki

- fleksibilen, predizoliran cevni sistem
- notranja cev: polietilen PE100 RC, PN 16 (SDR 11) črn z modrimi črtami
- izolacijski material: zaprto celična PE-X pena, trajno elastična, odporna na staranje
- zunanji zaščitni plašč: rebrasta cev iz polietilena (HDPE)

## Uporaba

- transport hladne pitne vode za zakopane instalacije
- obratovalna temperatura +20°C
- statična odobritev za težko prometno obremenitev 60 ton

## Certifikati

- potrdila/certifikate mora preveriti lokalno odgovorna oseba

## Uponor Ecoflex Supra cev

- pitna hladna voda
- ena sredinska cev PE100 RC črna, SDR 11
- maks. obremenitev 16 bar / 20°C
- izolacija iz PEX pene, zunanji plašč iz HDPE



Koda	Dimenzija	R m	do mm	do1 mm	s1 mm	Teža kg	VP2	VP1	EM	Cena
1095722	25x2,3/68	0,3	68	25	2,3	0,52		200	m	16,31
1095723	32x2,9/68	0,4	68	32	2,9	1,47		200	m	13,57
1095724	40x3,7/140	0,5	140	40	3,7	1,47		200	m	29,34
1095725	50x4,6/140	0,6	140	50	4,6	1,67		200	m	31,07
1095726	63x5,8/140	0,7	140	63	5,8	1,97		200	m	36,07
1095727	75x6,8/175	0,9	175	75	6,8	2,72		150	m	52,26
1095728	90x8,2/175	1	175	90	8,2	3,14		100	m	57,23
1095729	110x10,0/200	1,2	200	110	10	5,24		100	m	72,21

## Vaše prednosti

- Čisto in higienično
- Enostavno za vgradnjo in zelo fleksibilno
- Odpornost na korozijo
- Zanesljivost: 30 let preizkušene kvalitete
- Celovita paleta fittingov in pribora

# Ecoflex Supra PLUS

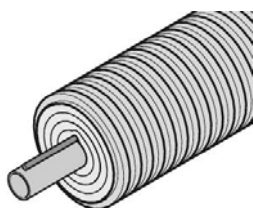

Uponor Ecoflex Supra PLUS cevi so namenjene za transport hladne pitne vode in so opremljene s samo-regulacijskim proti-zmrzovalnim kablom, ki se regulira preko posebne regulacijske enote s tipalom.

Sistem omogoča transport pitne hladne vode tudi pri najnižjih temperaturah okolice.

## Vaše prednosti

- Zanesljivost: delovanje brez servisiranja
- Odpornost na korozijo
- Čisto in higiensko
- Enostavno električno povezovanje
- Energetsko učinkovita proti-zmrzovalna zaščita



## Osnovni podatki

- fleksibilen, predizoliran cevni sistem
- notranja cev: polietilen PE100 RC, PN 16 (SDR 11) črn z modrimi črtami
- kabel: samo-regulacijski proti-zmrzovalni zaščitni kabel, nazivna moč 10W/m pri 5°C, električno napajanje iz enega dovodnega mesta pokriva maksimalno dolžino kabla 150m
- zaščitna rebrasta cev: PE cev za vstavev tipala in za merjenje temperature
- izolacijski material: zaprto celična PE-X pena, trajno elastična, odporna na staranje
- zunanji zaščitni plašč: rebrasta cev iz polietilena (HDPE)

## Uporaba

- transport hladne pitne vode ali drenaže pod pritiskom na lokacijah, kjer je nevarnost zmrzovanja za zakopane instalacije
- obratovalna temperatura +20°C
- statična odobritev za težko prometno obremenitev 60 ton

## Certifikati

- potrdila/certifikate mora preveriti lokalno odgovorna oseba

## Uponor Ecoflex Supra PLUS cev

- proti-zmrzovalni kabel za podaljševanje



Koda	Dimenzija	R	do	do1	s1	Teža	VP2	VP1	EM	Cena
		m	mm	mm	mm	kg				
1095730	25x2,3/68 1x10W/m	0,3	68	25	2,3	0,58		150	m	26,41
1095731	32x2,9/68 1x10W/m	0,4	68	32	2,9	0,67		150	m	26,17
1095734	40x3,7/140 1x10W/m	0,5	140	40	3,7	1,50		150	m	49,17
1095736	50x4,6/140 1x10W/m	0,6	140	50	4,6	1,70		150	m	52,80
1095737	63x5,8/140 1x10W/m	0,7	140	63	5,8	2,10		150	m	55,30
1095738	75x6,8/175 1x10W/m	0,9	175	75	6,8	2,90		150	m	75,37
1095739	90x8,2/200 1x10W/m	1,1	200	90	8,2	4,40		100	m	87,54
1095740	110x10,0/200 1x10W/m	1,2	200	110	10	5,30		100	m	100,44

# Ecoflex Supra PLUS

## Uponsor Ecoflex Supra PLUS set za podalj. in zaklj.

- priključni in končni set za Supra PLUS cevi
- enota krmili maks. 150m kabla za zaščito pred zmrzovanjem
- krmilnik s senzorskim kablom dolžine 10m
- Set 1 električnih delov za napajalni kabel - kabelski spoj za zaščito proti zmrzovanju in zaključni element kabla
- dve zaključni kapi iz gume



Koda	Dimenzija	L mm	W mm	H mm	W kg	VP2	VP1	EM	Cena
<b>1120124</b>	25+32/68	280	180	140	0,8590		1	set	<b>278,25</b>
<b>1120125</b>	40+50/90	280	180	140	1,09		1	set	<b>271,80</b>
<b>1120126</b>	40+50+63/140	380	280	140	1,197		1	set	<b>296,09</b>
<b>1120127</b>	75/175	380	280	140	1,39		1	set	<b>285,92</b>
<b>1120128</b>	90+110/200	380	280	140	1,555		1	set	<b>299,00</b>

## Uponsor Ecoflex Supra PLUS reg. enota

- krmilna enota za Supra PLUS cevi
- enota krmili maks. 150m kabla za zaščito pred zmrzovanjem
- 10-metrski senzorski kabel je priložen



Koda	l mm	b mm	h mm	VP2	VP1	EM	Cena
<b>1120123</b>	165	165	39	50	1	kos	<b>129,79</b>

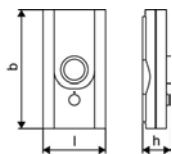

## Uponsor Ecoflex Supra PLUS tipalo

- tipalo dolžine 10m



Koda	Dimenzija	d mm	L m	Teža kg	VP2	VP1	EM	Cena
<b>1044127</b>	10m	5	10	0,20		1	kos	<b>54,69</b>

## Uponsor Ecoflex Supra PLUS set kablov S1

- Set 1: spoj samoregulirnega proti-zmrzovalnega kabla
- napajalni kabel - spoj proti-zmrzovalnega kabla in zaključka
- proti-zmrzovalni kabel - spoj proti-zmrzovalnega kabla



Koda	L mm	W mm	H mm	W kg	Teža kg	VP2	VP1	EM	Cena
<b>1042310</b>	274	22	22	0,022	0,10	1	1	kos	<b>93,76</b>

# Ecoflex Supra PLUS

## Uponor Ecoflex Supra PLUS set kablov S2

- Set 2: spoj samoregulirnega proti-zmrzovalnega kabla
- komponente za T razvod kabla in zaključka



Koda	L mm	W mm	H mm	W kg	Teža kg	VP2	VP1	EM	Cena
<b>1042311</b>	254	44	44	0,038	0,10	1	1	kos	<b>152,92</b>

## Uponor Ecoflex Supra PLUS T-izolacijski set

- T-izolacijski set za priključitev zaščitnih cevi
- polovični ohišji iz ABS z izolacijo in redukcijo
- električni deli (Set 2) za T odcep kabla za zaščito pred zmrzovanjem in zaključnim elementom kabla
- transportna prometna obremenitev 60 ton



Koda	Dimenzija	di1 mm	di2 mm	di3 mm	l mm	l1 mm	l2 mm	l3 mm	Teža kg	VP2	VP1	EM	Cena
<b>1061641</b>	140/90/68	140	90	68	666	470	470	470	9,88	5	1	kos	<b>908,75</b>
<b>1061642</b>	200/175/140	200	175	140	786	562	562	562	13,63	3	1	kos	<b>1166,59</b>

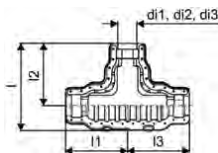

## Uponor Ecoflex reducirni obroč

- za premostitev različnih premerov zunanjih zaščitnih cevi v izolacijskem setu

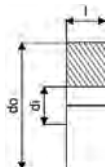

Koda	Dimenzija	di mm	l mm	do mm	do1 mm	Teža kg	VP2	VP1	EM	Cena
<b>1060991</b>	200/68	68	70	229	0,09		8	1	kos	<b>13,84</b>
<b>1060990</b>	200/90	90	70	229	0,08		8	1	kos	<b>13,84</b>



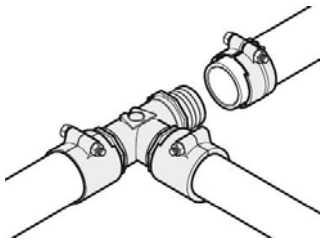

Ta tehnologija spajanja omogoča priključitev cevi iz zamreženega polietilena za toplo in hladno vodo, ki se uporabljajo v domačih in lokalnih ogrevalnih omrežjih. Spojka je na voljo v dimenzijah od 25 do 125mm

v dveh tlačnih različicah: PN6 in PN10. Spojka je tesnjena z O-tesnilom pri dimenzijah od 25 do 110mm in s prejo pri dimenziji 125mm, za hitro in zanesljivo vgradnjo.

## Vaše prednosti

- Enostavno za vgradnjo brez preje (25-110mm)
- Odpornost na korozijo
- Čisto in higiensko
- Zanesljivo
- Izdelano iz visoko kvalitetne DR medenine



## Osnovni podatki

- Wipex fittingi iz korozijsko odporne medenine, rzcinkanje v skladu s standardom DIN EN ISO 6509, skupaj z vijakom iz nerjavnega jekla
- tesnjenje med Wipex spojko in osnovnim fittingom je s pomočjo O-tesnila
- pritrdilni set vsebuje vijak s šestrobo glavo iz nerjavnega jekla, matico iz nerjavnega jekla ter medeninasto podložko
- pri dimenzijah od 63 do 110mm je puša razprta s posebnim distančnikom

## Uporaba

- fittingi za cevne sisteme Thermo, Aqua, Quattro, Supra, Supra PLUS in Supra Standard
- priklop PE in PE-Xa notranjih cevi na spojke s pomočjo cilindričnega colskega notranjega navoja
- maksimalna obratovalna temperatura: 95°C

## Certifikati

- potrdila/certifikate mora preveriti lokalno odgovorna oseba

## Uponsor Wipex spojka PN6

- priključitev PE-Xa ali PE cevi
- 6 bar, SDR 11
- cilindričen cevni navoj G; tesnjeno s pomočjo O-tesnila
- DR = medenina odporna na rzcinkanje

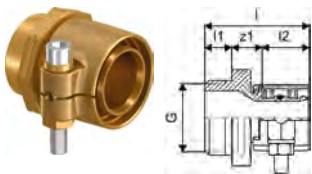

Koda	Dimenzija	G cola	di1 mm	di2 mm	l mm	l1 mm	l2 mm	z1 mm	p mm	Teža kg	VP2	VP1	EM	Cena
<b>1018328</b>	25x2,3-G1	1			47	12	21	14	6	0,20	40	1	kos	<b>28,85</b>
<b>1018329</b>	32x2,9-G1	1			52	12	26	14	6	0,30	20	1	kos	<b>32,90</b>
<b>1018330</b>	40x3,7-G1 ¼	1 ¼			61	16	30	15	6	0,50	10	1	kos	<b>39,00</b>
<b>1018331</b>	50x4,6-G1 ¼	1-¼	90	63	68	16	37	16	6	0,70	10	1	kos	<b>55,55</b>
<b>1018332</b>	63x5,8-G2	2			84	20	47	18	6	1,20	8	1	kos	<b>88,45</b>
<b>1018333</b>	75x6,8-G2	2			92	20	51	21	6	1,50	6	1	kos	<b>130,48</b>
<b>1018334</b>	90x8,2-G3	3			105	24	60	22	6	2,40	4	1	kos	<b>191,11</b>
<b>1018335</b>	110x10,0-G3	3			118	24	72	22	6	3,50	3	1	kos	<b>229,37</b>

## Uponor Ecoflex spojka PN6

- priključitev PE-Xa ali PE cevi
- 6 bar, SDR 11
- cilindričen cevni navoj G; tesnjeno s pomočjo preje
- se ne more uporabiti z Wipex fittingi
- DR = medenina odporna na razcinkanje

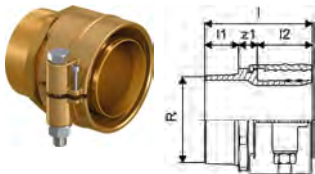

Koda	Dimenzija	l mm	l1 mm	l2 mm	R cola	z1 mm	p bar	Teža kg	VP2	VP1	EM	Cena
<b>1078368</b>	125x11,4-R4	137	43	70	4	24	6	5,24		1	kos	<b>482,04</b>

## Uponor Wipex spojka PN10

- priključitev PE-Xa ali PE cevi
- 10 bar, SDR 7,4
- cilindričen cevni navoj G; tesnjeno s pomočjo O-tesnila
- DR = medenina odporna na razcinkanje

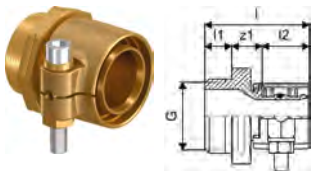

Koda	Dimenzija	G cola	l mm	l1 mm	l2 mm	z1 mm	p bar	Teža kg	VP2	VP1	EM	Cena
<b>1018336</b>	25x3,5-G1	1	47	12	21	14	10	0,20	40	1	kos	<b>31,41</b>
<b>1018338</b>	32x4,4-G1	1	52	12	26	14	10	0,30	20	1	kos	<b>35,46</b>
<b>1018339</b>	40x5,5-G1 ¼	1 ¼	61	16	30	16	10	0,50	10	1	kos	<b>41,57</b>
<b>1018340</b>	50x6,9-G1 ¼	1 ¼	68	16	37	16	10	0,70	10	1	kos	<b>58,09</b>
<b>1018341</b>	63x8,6-G2	2	84	20	46	18	10	1,20	8	1	kos	<b>90,99</b>
<b>1018342</b>	75x10,3-G2	2	92	20	51	21	10	1,50	6	1	kos	<b>133,02</b>
<b>1018343</b>	90x12,3-G3	3	105	24	59	22	10	2,40	4	1	kos	<b>193,67</b>
<b>1023170</b>	110x15,1-G3	3	118	24	72	22	10	3,20	3	1	kos	<b>231,90</b>

## Uponor Wipex enakokraka spojka PN6

- priključitev PE-Xa ali PE cevi
- 6 bar, SDR 11
- DR = medenina odporna na razcinkanje

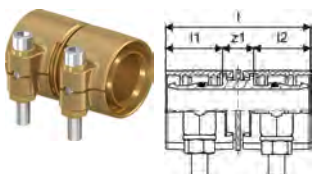

Koda	Dimenzija	l mm	l1 mm	l2 mm	z1 mm	p bar	Teža kg	VP2	VP1	EM	Cena
<b>1042972</b>	25x2,3-25x2,3	54	21	21	12	6	0,18	30	1	kos	<b>48,39</b>
<b>1042973</b>	32x2,9-32x2,9	63	26	26	12	6	0,34	25	1	kos	<b>61,16</b>
<b>1042980</b>	40x3,7-40x3,7	71	29	29	13	6	0,54	15	1	kos	<b>73,91</b>
<b>1042984</b>	50x4,6-50x4,6	85	36	36	13	6	0,99	10	1	kos	<b>107,46</b>
<b>1042981</b>	63x5,8-63x5,8	105	46	46	13	6	1,53	5	1	kos	<b>140,15</b>
<b>1042985</b>	75x6,8-75x6,8	123	51	51	22	6	2,27	3	1	kos	<b>242,09</b>
<b>1042986</b>	90x8,2-90x8,2	142	59	59	24	6	3,50	4	1	kos	<b>344,02</b>
<b>1042987</b>	110x10-110x10	166	71	71	24	6	4,82	2	1	kos	<b>496,94</b>

## Uponor Ecoflex enakokraka spojka PN6

- priključitev PE-Xa ali PE cevi
- 6 bar, SDR 11
- DR = medenina odporna na razcinkanje

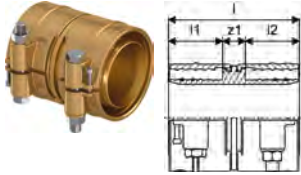

Koda	Dimenzija	l	l1	l2	z1	p	Teža	VP2	VP1	EM	Cena
		mm	mm	mm	mm	bar	kg				
<b>1078365</b>	125x11,4-125x11,4	169	70	70	29	6	8,15		1	kos	<b>679,08</b>

## Uponor Wipex enakokraka spojka PN10

- priključitev PE-Xa ali PE cevi
- 10 bar, SDR 7,4
- DR = medenina odporna na razcinkanje

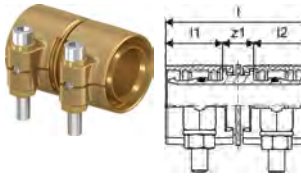

Koda	Dimenzija	l	l1	l2	z1	p	Teža	VP2	VP1	EM	Cena
		mm	mm	mm	mm	bar	kg				
<b>1042970</b>	25x3,5-25x3,5	54	21	21	12	10	0,18	40	1	kos	<b>50,98</b>
<b>1042974</b>	32x4,4-32x4,4	64	26	26	12	10	0,34	25	1	kos	<b>63,70</b>
<b>1042979</b>	40x5,5-40x5,5	72	30	29	13	10	0,54	15	1	kos	<b>76,45</b>
<b>1042983</b>	50x6,9-50x6,9	86	37	36	13	10	0,96	10	1	kos	<b>118,99</b>
<b>1042982</b>	63x8,6-63x8,6	106	47	46	13	10	0,16	4	1	kos	<b>157,00</b>

## Uponor Wipex T kos

- cilindričen cevni navoj G; tesnjeno s pomočjo O-tesnila
- 6 bar, SDR 11 / 10 bar, SDR 7,4
- DR = medenina odporna na razcinkanje

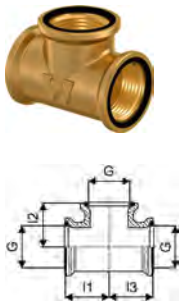

Koda	Dimenzija	G	l1	l2	l3	p	Teža	VP2	VP1	EM	Cena
		cola	mm	mm	mm	bar	kg				
<b>1018345</b>	G1-G1-G1	1	35	35	35	6+10	0,31	20	1	kos	<b>32,11</b>
<b>1018346</b>	G1 ¼-G1 ¼-G1 ¼	1 ¼	42	42	42	6+10	0,48	10	1	kos	<b>48,95</b>
<b>1018347</b>	G2-G2-G2	2	55	55	55	6+10	1,01	4	1	kos	<b>87,91</b>
<b>1018348</b>	G3-G3-G3	3	75	75	75	6+10	2,64	3	1	kos	<b>155,20</b>

## Uponor Ecoflex T kos

- navoj Rp; tesnjeno s pomočjo prediva
- 6 bar, SDR 11 / 10 bar, SDR 7,4
- DR = medenina odporna na razcinkanje

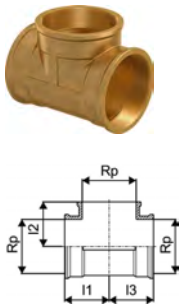

Koda	Dimenzija	Rp	l1	l2	l3	p	Teža	VP2	VP1	EM	Cena
		cola	mm	mm	mm	bar	kg				
<b>1078367</b>	Rp4-Rp4-Rp4	4	91	91	91	6	3,96		1	kos	<b>259,87</b>

## Uponor Wipex koleno

- cilindričen cevni navoj G; tesnjeno s pomočjo O-tesnila
- 6 bar, SDR 11 / 10 bar, SDR 7,4
- DR = medenina odporna na razcinkanje

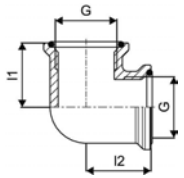

Koda	Dimenzija	G cola	I1 mm	I2 mm	p bar	Teža kg	VP2	VP1	EM	Cena
<b>1018350</b>	G1-G1	1	35	35	6+10	0,27	20	1	kos	<b>33,81</b>
<b>1018351</b>	G1 ¼-G1 ¼	1 ¼	42	42	6+10	0,45	15	1	kos	<b>47,02</b>
<b>1018352</b>	G2-G2	2	55	55	6+10	0,94	5	1	kos	<b>77,17</b>
<b>1018353</b>	G3-G3	3	75	75	6+10	2,20	2	1	kos	<b>140,55</b>

## Uponor Ecoflex koleno

- navoj Rp; tesnjeno s pomočjo prediva
- 6 bar, SDR 11 / 10 bar, SDR 7,4
- DR = medenina odporna na razcinkanje

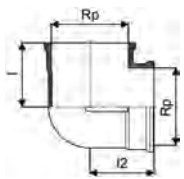

Koda	Dimenzija	Rp cola	I1 mm	I2 mm	p bar	Teža kg	VP2	VP1	EM	Cena
<b>1078366</b>	Rp4-Rp4	4	92	92	6	3,28		1	kos	<b>249,36</b>

## Uponor Wipex puša

- cilindričen cevni navoj G; tesnjeno s pomočjo O-tesnila
- 6 bar, SDR 11 / 10 bar, SDR 7,4
- DR = medenina odporna na razcinkanje

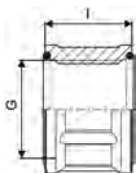

Koda	Dimenzija	G cola	I mm	p bar	Teža kg	VP2	VP1	EM	Cena
<b>1018355</b>	G1-G1	1	30	6+10	0,19	40	1	kos	<b>25,54</b>
<b>1018356</b>	G1 ¼-G1 ¼	1 ¼	37	6+10	0,21	25	1	kos	<b>31,32</b>
<b>1018357</b>	G2-G2	2	45	6+10	0,42	15	1	kos	<b>47,16</b>
<b>1018358</b>	G3-G3	3	55	6+10	0,88	10	1	kos	<b>82,06</b>

## Uponor Wipex reducirka ZN x NN

- cilindričen cevni navoj G; tesnjeno s pomočjo O-tesnila
- maks. obremenitev 10 barov / 95 °C ali 16 barov / 20 °C
- DR = medenina odporna na razcinkanje

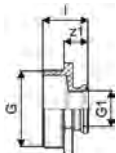

Koda	Dimenzija	G cola	G1 cola	l mm	z1 mm	p bar	Teža kg	VP2	VP1	EM	Cena
<b>1018368</b>	G1 ¼-G1	1 ¼	1	36	20	6+10	0,23	25	1	kos	<b>28,36</b>
<b>1018369</b>	G1 ½-G1 ¼	1 ½	1 ¼	39	21	6+10	0,24	25	1	kos	<b>49,21</b>
<b>1018371</b>	G2-G1	2	1	41	21	6+10	0,39	15	1	kos	<b>74,89</b>
<b>1018372</b>	G2-G1 ¼	2	1 ¼	45	25	6+10	0,40	15	1	kos	<b>98,02</b>
<b>1018373</b>	G2 ½-G2	2 ½	2	48	26	6+10	0,65	6	1	kos	<b>122,77</b>
<b>1018374</b>	G3-G1	3	1	47	23	6+10	0,87	6	1	kos	<b>127,87</b>
<b>1018375</b>	G3-G1 ¼	3	1 ¼	51	27	6+10	0,88	10	1	kos	<b>129,38</b>
<b>1018376</b>	G3-G2	3	2	55	31	6+10	0,89	10	1	kos	<b>122,49</b>
<b>1009052</b>	G4-G3	4	3	58	30	6+10	1,46	6	1	kos	<b>175,45</b>

## Uponor Ecoflex reducirka ZN x NN

- zunanji konični navoj R; tesnjeno s pomočjo prediva
- notranji cilindričen navoj G"; tesnjenje s pomočjo O-tesnila
- 6 bar, SDR 11 / 10 bar, SDR 7,4
- DR = medenina odporna na razcinkanje

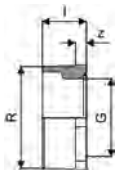

Koda	Dimenzija	G cola	l mm	R cola	z mm	p bar	Teža kg	VP2	VP1	EM	Cena
<b>1078369</b>	R4-G3	3	48	4	12	6	1,40	6	1	kos	<b>207,36</b>

## Uponor Wipex prirobnica

- cilindričen cevni navoj G; tesnjeno s pomočjo O-tesnila
- 6 bar, SDR 11 / 10 bar, SDR 7,4
- DR = medenina odporna na razcinkanje

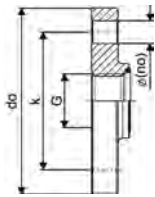

Koda	Dimenzija	G cola	do mm	k mm	št. izhodov	p bar	Teža kg	VP2	VP1	EM	Cena
<b>1018359</b>	F25/4-85/G1	1	115	85	4	6+10	1,30	10	1	kos	<b>141,15</b>
<b>1018360</b>	F32/4-100/G1 ¼	1 ¼	140	100	4	6+10	2,00	5	1	kos	<b>212,66</b>
<b>1018361</b>	F40/4-110/G1 ½	1 ½	150	110	4	6+10	2,42	5	1	kos	<b>241,53</b>
<b>1018362</b>	F50/4-125/G2	2	165	125	4	6+10	3,04	4	1	kos	<b>327,67</b>
<b>1018363</b>	F65/8-145/2 ½	2 ½	185	145	8	6+10	3,74	3	1	kos	<b>375,32</b>
<b>1018364</b>	F80/8-160/G3	3	200	160	8	6+10	4,21	3	1	kos	<b>470,47</b>
<b>1018365</b>	F100/8-180/G4	4	220	180	8	6+10	4,55	3	1	kos	<b>484,20</b>

## Uponor Ecoflex prirobnica

- navoj Rp; tesnjeno s pomočjo prediva
- 6 bar, SDR 11 / 10 bar, SDR 7,4
- DR = medenina odporna na razcinkanje

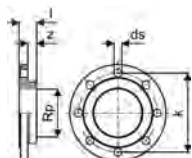

Koda	Dimenzija	Rp cola	l mm	z mm	k mm	št. izhodov	p bar	Teža kg	VP2	VP1	EM	Cena
<b>1078370</b>	<b>F100/8-180/Rp4</b>	4	40	20	180	8	6	4,50		1	kos	<b>551,23</b>

## Uponor Wipex vrtljivi dvovijačnik

- vrtljiv dvovijačnik
- cilindričen navoj G; tesnjenje s pomočjo O-tesnila
- 6 bar, SDR 11 / 10 bar, SDR 7,4
- DR = medenina odporna na razcinkanje

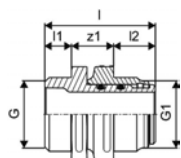

Koda	Dimenzija	G cola	G1 cola	l mm	l1 mm	l2 mm	z1 mm	p bar	Teža kg	VP2	VP1	EM	Cena
<b>1045455</b>	<b>G1</b>	1	1	50	12	19	19	6+10	0,26	20	1	kos	<b>89,17</b>
<b>1045456</b>	<b>G1 ¼-G1</b>	1	1 ¼	50	12	21	17	6+10	0,35	20	1	kos	<b>96,86</b>
<b>1045457</b>	<b>G1 ¼</b>	1 ¼	1 ¼	58	16	21	21	6+10	0,50	15	1	kos	<b>104,48</b>
<b>1045458</b>	<b>G2-G1 ¼</b>	1 ¼	2	68	16	25	27	6+10	2,00	10	1	kos	<b>119,76</b>
<b>1045459</b>	<b>G2</b>	2	2	74	20	25	29	6+10	1,17	10	1	kos	<b>112,10</b>
<b>1045460</b>	<b>G3-G2</b>	3	2	82	24	25	33	6+10	1,79	3	1	kos	<b>242,09</b>
<b>1045461</b>	<b>G3</b>	3	3	89	24	30	35	6+10	2,75	2	1	kos	<b>246,75</b>

## Uponor Wipex fiksna točka

- cilindričen cevni navoj G; tesnjeno s pomočjo O-tesnila
- 6 bar, SDR 11 / 10 bar, SDR 7,4
- DR = medenina odporna na razcinkanje

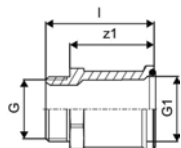

Koda	Dimenzija	G cola	G1 cola	l mm	z1 mm	p bar	Teža kg	VP2	VP1	EM	Cena
<b>1018302</b>	<b>G1</b>	1	1	54	42	6+10	0,23	30	1	kos	<b>61,93</b>
<b>1018303</b>	<b>G1 ¼</b>	1 ¼	1 ¼	84	68	6+10	0,45	10	1	kos	<b>82,65</b>
<b>1018304</b>	<b>G2</b>	2	2	93	73	6+10	0,78	5	1	kos	<b>139,54</b>
<b>1018305</b>	<b>G3</b>	3	3	135	111	6+10	2,15	5	1	kos	<b>241,60</b>

## Uponor Wipex zatisna spojka S-Press PN6

- priključitev PE-Xa cevi na Uponor MLC cev
- 6 bar
- DR = medenina odporna na razcinkanje



Koda	Dimenzija	l	l1	l2	do	s	z1	p	Teža	VP2	VP1	EM	Cena
		mm	mm	mm	mm	mm	mm	mm	bar kg				
<b>1060058</b>	32x2,9-32x3,0	66	30	26	15	2,5	10	6	0,24	25	1	kos	<b>49,53</b>

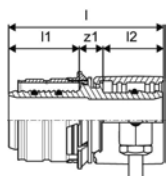

## Uponor Wipex zatisna spojka S-Press PN6

- priključitev PE-Xa cevi na Uponor MLC cev
- 6 bar
- DR = medenina odporna na razcinkanje



Koda	Dimenzija	l	l1	l2	z1	p	Teža	VP2	VP1	EM	Cena
		mm	mm	mm	mm	bar	kg				
<b>1060059</b>	40x3,7-40x4,0	79	38	30	12	6	0,41	15	1	kos	<b>57,64</b>
<b>1060060</b>	50x4,6-50x4,5	86	38	37	12	6	0,66	10	1	kos	<b>97,76</b>

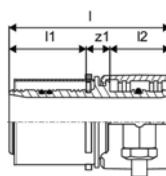

## Uponor Wipex RS2 adapter PN6

- RS = edinstven koncept modularnih fittingov
- 6 bar, SDR 11
- DR = na razcinkanje odporna medenina

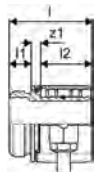

Koda	Dimenzija	l	l1	l2	z1	tip	p	Teža	VP2	VP1	EM	Cena
		mm	mm	mm	mm	-	bar	kg				
<b>1047013</b>	DR 63x5,8 RS2	75	46	20	9	RS 2	6	0,94	240	1	kos	<b>91,68</b>
<b>1047014</b>	DR 75x6,8 RS2	84	46	20	18	RS 2	6	1,28	240	1	kos	<b>142,06</b>
<b>1047016</b>	DR 110x10,0 RS3	105	71	20	14	RS 3	6	2,67	180	1	kos	<b>197,03</b>

## Uponor Wipex klešče

- orodje za odpiranje objemne puše na WIPEX spojki



Koda	Dimenzija	l	Teža	VP2	VP1	EM	Cena
		mm	kg				
<b>1046407</b>	1 - 1 ½	145	0,15	25	1	kos	<b>79,59</b>
<b>1046408</b>	1 ½ - 3 ½	200	0,23	25	1	kos	<b>79,59</b>

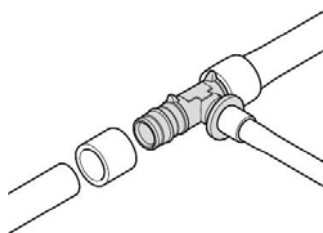

Uponor Q&E je unikaten in inovativen sistem spajanja, ki uporablja skrčni efekt zamreženih PE-Xa cevi za hitro in enostavno vgradnjo. Široka paleta fittingov in pribora naredi Q&E sistem kompleten in varen za

stroškovno učinkovito in enostavno vgradnjo. Odpornost na korozijo naredi sistem varen, zanesljiv in vodotesen.

### Vaše prednosti

- Elastičnost PE-Xa cevi za visoko varnost
- Odpornost na korozijo
- Majhni tlačni padci
- Ergonomična oblika obročka
- Enostavna identifikacija dimenzije obročka



### Osnovni podatki

- Q&E fittingi in obročki za Uponor PE-Xa cevi
- kovinski fittingi so izdelani iz visoko kakovostne medenine
- plastični fittingi so izdelani iz polivinilsulfona
- Q&E obročki se morajo naročiti posebej, če to ni omenjeno drugače

### Uporaba

Če ni drugače omenjeno:

- zunanji in notranji navoji v skladu s standardom EN 10226-1.

### Uponor Q&E EVO obroč, bel

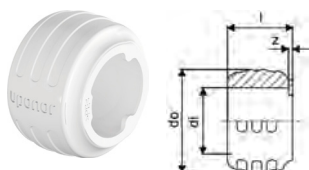

Koda	Dimenzija	di mm	l mm	do mm	z mm	barva -	p bar	VP2	VP1	EM	Cena
1057454	20	20,2	20	29,2	1	bela	6+10	520	20	kos	0,42
1057455	25	25,3	25	34,6	1	bela	6+10	300	20	kos	0,47
1057456	32	32,4	32	41,8	1	bela	6+10	150	10	kos	0,73

### Uponor Q&E obroček z robom, naravn

- z omejevalom vtika
- Pex material

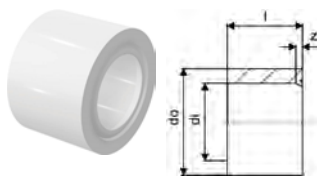

Koda	Dimenzija	di mm	l mm	do mm	z mm	barva -	p bar	VP2	VP1	EM	Cena
1045464	40	40,8	41	50,2	3	naravna	6+10	80	5	kos	1,43
1045489	50	51	50	63	4	naravna	6+10	70	5	kos	2,13
1045490	63	64,3	63	75,7	4	naravna	6+10	35	5	kos	3,80
1085087	75	76,3	76	88,3	4	naravna	6+10	18	2	kos	14,04

### Uponor Q&E koleno PPSU

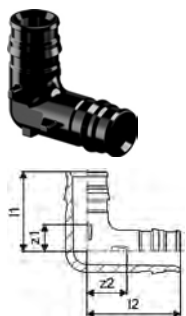

Koda	Dimenzija	l1 mm	l2 mm	z1 mm	z2 mm	p bar	VP2	VP1	EM	Cena
1008680	20-20	34	39	12	16	6+10	40	5	kos	2,47
1008681	25-25	42	47	14	19	6+10	25	5	kos	3,82
1001245	32-32	53	59	18	23	6+10	10	1	kos	9,85
1008683	40-40	65	74	21	29	6+10	10	1	kos	16,43
1042859	50-50	83	98	29	44	6+10	5	1	kos	34,03
1042858	63-63	100	112	33	44	6+10	3	1	kos	57,02
1085080	75-75	149	149	64	65	6+10	2	1	kos	116,74



## Uponor Q&E spojka PPSU

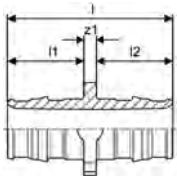

Koda	Dimenzija	l mm	l1 mm	l2 mm	z1 mm	p bar	VP2	VP1	EM	Cena
<b>1008932</b>	20-20	47	22	22	3	6+10	80	5	kos	<b>3,02</b>
<b>1008671</b>	25-25	58	28	28	3	6+10	50	5	kos	<b>3,22</b>
<b>1001235</b>	32-32	73	35	35	3	6+10	15	1	kos	<b>7,85</b>
<b>1008673</b>	40-40	90	44	44	3	6+10	10	1	kos	<b>11,86</b>
<b>1042866</b>	50-50	113	54	54	5	6+10	10	1	kos	<b>27,01</b>
<b>1042865</b>	63-63	141	68	68	6	6+10	5	1	kos	<b>49,09</b>
<b>1085084</b>	75-75	179	86	86	7	6+10	10	1	kos	<b>100,72</b>

## Uponor Q&E reducirka PPSU

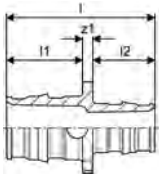

Koda	Dimenzija	l mm	l1 mm	l2 mm	z1 mm	p bar	VP2	VP1	EM	Cena
<b>1008676</b>	25-20	53	22	28	3	6+10	40	5	kos	<b>2,73</b>
<b>1001240</b>	32-25	66	28	35	3	6+10	20	1	kos	<b>7,85</b>
<b>1008678</b>	40-32	82	35	44	3	6+10	10	1	kos	<b>9,02</b>
<b>1042879</b>	50-32	94	54	35	5	6+10	10	1	kos	<b>27,01</b>
<b>1042867</b>	50-40	103	54	44	5	6+10	10	1	kos	<b>27,01</b>
<b>1042877</b>	63-50	128	68	54	6	6+10	5	1	kos	<b>49,09</b>
<b>1085085</b>	75-63	160	86	68	7	6+10	10	1	kos	<b>100,72</b>

## Uponor Q&E T kos PPSU

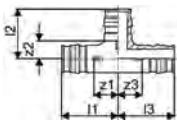

Koda	Dimenzija	l1 mm	l2 mm	l3 mm	z1 mm	z2 mm	z3 mm	p bar	VP2	VP1	EM	Cena
<b>1008685</b>	20-20-20	39	34	39	17	12	17	6+10	30	5	kos	<b>3,28</b>
<b>1008686</b>	25-25-25	47	42	47	20	15	20	6+10	20	5	kos	<b>5,56</b>
<b>1001250</b>	32-32-32	59	53	59	24	18	24	6+10	10	1	kos	<b>14,85</b>
<b>1008688</b>	40-40-40	74	65	74	30	22	30	6+10	5	1	kos	<b>21,74</b>
<b>1042861</b>	50-50-50	92	83	92	38	29	38	6+10	3	1	kos	<b>67,34</b>
<b>1042860</b>	63-63-63	112	102	112	44	5	44	6+10	2	1	kos	<b>79,17</b>
<b>1085081</b>	75-75-75	156	123	156	70	37	70	6+10	2	1	kos	<b>147,63</b>

## Uponor Q&E reducirni T kos PPSU

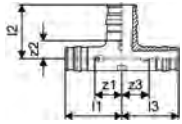

Koda	Dimenzija	l1 mm	l2 mm	l3 mm	z1 mm	z2 mm	z3 mm	p bar	VP2	VP1	EM	Cena
1008711	20-25-20	42	40	42	20	12	20	6+10	25	5	kos	4,42
1008703	25-20-20	44	37	39	17	15	17	6+10	25	5	kos	4,47
1008691	25-20-25	44	37	44	17	15	17	6+10	20	5	kos	4,71
1001420	25-25-20	47	42	42	20	15	20	6+10	20	5	kos	6,81
1001422	32-20-25	52	40	44	17	18	17	6+10	15	1	kos	13,94
1001424	32-20-32	52	40	52	17	18	17	6+10	15	1	kos	13,94
1008712	25-32-25	52	50	52	24	15	24	6+10	15	1	kos	9,33
1008704	32-25-20	55	45	42	20	18	20	6+10	15	1	kos	9,83
1001426	32-25-25	55	45	47	20	18	20	6+10	15	1	kos	13,94
1001428	32-25-32	55	45	55	20	18	20	6+10	15	1	kos	13,94
1008713	32-40-32	65	61	65	30	18	30	6+10	10	1	kos	18,62
1008707	40-20-32	60	44	52	17	22	17	6+10	5	1	kos	15,34
1008694	40-20-40	60	44	60	17	22	17	6+10	5	1	kos	15,57
1008708	40-25-32	63	49	55	20	22	20	6+10	5	1	kos	16,17
1008695	40-25-40	63	49	63	20	22	20	6+10	5	1	kos	17,13
1008709	40-32-32	68	57	59	24	22	24	6+10	5	1	kos	17,37
1008696	40-32-40	68	57	68	24	22	24	6+10	5	1	kos	19,21
1042876	50-25-40	92	57	82	38	29	39	6+10	4	1	kos	52,91
1042864	50-25-50	92	57	92	38	29	38	6+10	4	1	kos	52,91
1042863	50-32-50	92	64	92	38	29	38	6+10	4	1	kos	52,91
1042871	63-25-50	112	62	99	44	35	45	6+10	2	1	kos	79,17
1042873	63-25-63	112	60	112	44	33	44	6+10	2	1	kos	79,17
1042870	63-32-63	112	70	112	44	35	44	6+10	2	1	kos	79,17
1085083	75-25-75	118	67	118	32	39	32	6+10	4	1	kos	142,19

## Uponor Q&E spojka z zunanjim navojem PL

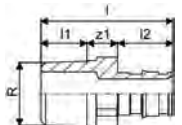

Koda	Dimenzija	l mm	l1 mm	l2 mm	R cola	z1 mm	p bar	VP2	VP1	EM	Cena
1047191	32-R1"MT	65	21	34	3/4	10	6+10	10	1	kos	16,59

## Uponor Q&E spojka PL/DR

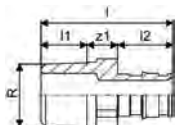

Koda	Dimenzija	l mm	l1 mm	l2 mm	R cola	z1 mm	p bar	VP2	VP1	EM	Cena
1085077	40-R1 1/4"MT	73	19	42	1 1/4	12	6+10	16	1	kos	46,37
1085076	50-R1 1/2"MT	89	20	52	1 1/2	17	6+10	8	1	kos	65,01
1085075	63-R2"MT	100	24	65	2	11	6+10	6	1	kos	79,87
1085074	75-R2 1/2"MT	126	27	86	2 1/2	13	6+10	6	1	kos	151,24

## Uponor Q&E spojka z zunanjim navojem PL



Koda	Dimenzija	G cola	l mm	l1 mm	l2 mm	z1 mm	p mm bar	VP2	VP1	EM	Cena
<b>1047862</b>	25-G $\frac{3}{4}$ "MT	$\frac{3}{4}$	48	11	27	10	6+10	40	5	kos	<b>9,39</b>
<b>1047863</b>	25-G1"MT	1	49	11	27	11	6+10	40	5	kos	<b>13,21</b>
<b>1047864</b>	50-G1 $\frac{1}{2}$ "MT	1 $\frac{1}{2}$	82	17	52	13	6+10	8	1	kos	<b>40,38</b>

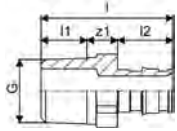

## Uponor Q&E spojka z zunanjim navojem PL W



Koda	Dimenzija	G cola	l mm	l1 mm	l2 mm	z1 mm	p mm bar	VP2	VP1	EM	Cena
<b>1008730</b>	32-G1"MT	1	56	10	34	12	6+10	20	1	kos	<b>16,20</b>
<b>1008732</b>	40-G1 $\frac{1}{4}$ "MT	1 $\frac{1}{4}$	68	14	42	12	6+10	8	1	kos	<b>22,46</b>
<b>1008867</b>	63-G2"MT	2	95	17	65	13	6+10	6	1	kos	<b>60,58</b>

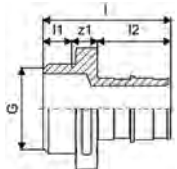

## Uponor Q&E spojka z notr. navojem PL



Koda	Dimenzija	Rp cola	l mm	l1 mm	l2 mm	z1 mm	p mm bar	VP2	VP1	EM	Cena
<b>1023012</b>	25-Rp $\frac{3}{4}$ "FT	$\frac{3}{4}$	51	18	27	6	6+10	40	5	kos	<b>8,55</b>
<b>1023013</b>	25-Rp1"FT	1	55	22	27	6	6+10	35	5	kos	<b>14,35</b>

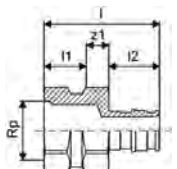

## Uponor Q&E spojka z notr. navojem PL

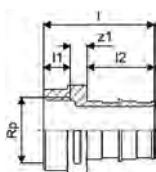

Koda	Dimenzija	G cola	l mm	l1 mm	l2 mm	z1 mm	p mm bar	VP2	VP1	EM	Cena
<b>1047866</b>	32-G1"FT	1	56	13	34	9	6+10	20	1	kos	<b>16,98</b>
<b>1047867</b>	40-G1 $\frac{1}{4}$ "FT	1 $\frac{1}{4}$	68	16	42	10	6+10	20	1	kos	<b>38,90</b>

## Uponor Q&E raztezno orodje M18 VLD PEX



Koda	Dimenzija	L mm	W mm	H mm	W kg	hod mm	VP2	VP1	EM	NETO cena
<b>1085099</b>	40-75	700	195	535	15	56		1	kos	<b>2099,35</b>

## Uponor Q&E raztezna glava VLD



Koda	Dimenzija	d mm	s mm	p bar	hod mm	VP2	VP1	EM	Cena
<b>1085095</b>	40x3,7/5,5	40	3,7/5,5	6+10	56		1	kos	<b>376,63</b>
<b>1085096</b>	50x4,6/6,9	50	4,6/6,9	6+10	56		1	kos	<b>376,63</b>
<b>1085097</b>	63x5,8/8,6	63	5,8/8,6	6+10	56		1	kos	<b>376,63</b>
<b>1085098</b>	75x6,8/10,3	75	6,8/10,3	6+10	56		1	kos	<b>436,55</b>

# Ecoflex

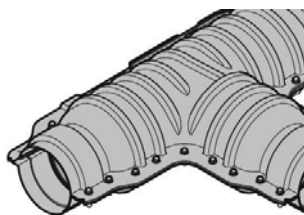

Sistem Udonor Ecoflex vsebuje ves potreben pribor za kompletna ogrevalna in hladilna omrežja kot tudi za dovod pitne vode. Pribor in dodatki so zasnovani za dopolnitev Udonor Ecoflex cevi in fittingov.

## Vaše prednosti

- Praktična in enostavna vgradnja komponent
- Robustni, zanesljivi in varni materiali
- Široka paleta izdelkov za vse vrste instalacij



## Osnovni podatki

- vsi dodatki so korozijsko odporni

## Uporaba

- Ecoflex pribor je načrtovan za zapolnitev asortimana za zakopane instalacije

## Certifikati

- potrdila/certifikate mora preveriti lokalno odgovorna oseba

## Udonor Ecoflex zaključna gumi kapa Single

- za eno sredinsko cev
- zaščita konca cevi pred vlago in umazanijo
- vodotesno do 0,3 bar
- vsebuje EPDM zaključno kapo, nerjaveč objemni obroč in tesnilni obroč

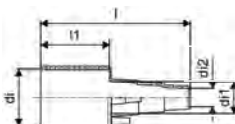

Koda	Dimenzija	di mm	di1 mm	di2 mm	l mm	l1 mm	Teža kg	VP2	VP1	EM	Cena
<b>1018316</b>	25+32+40/68	68	40	25	174	80	0,15		1	kos	<b>30,66</b>
<b>1018246</b>	25+32+40/90	90	40	25	174	80	0,19		1	kos	<b>41,99</b>
<b>1018315</b>	25+28+32/140	140	32	25	184	90	0,33		1	kos	<b>44,08</b>
<b>1036248</b>	32+40+50/90	90	50	32	174	80	0,19		1	kos	<b>41,99</b>
<b>1018313</b>	32+40+50/175	175	50	32	184	90	0,42		1	kos	<b>54,55</b>
<b>1018314</b>	40+50+63/140	140	63	40	184	90	0,34		1	kos	<b>44,08</b>
<b>1095801</b>	63+75+90/140	140	90	63	184	90	0,37		1	kos	<b>41,34</b>
<b>1018312</b>	63+75/175	175	75	63	184	90	0,44		1	kos	<b>54,55</b>
<b>1018310</b>	75+90+110/200	200	110	75	184	90	0,51		1	kos	<b>59,83</b>
<b>1018311</b>	90+110/175	175	110	90	184	90	0,46		1	kos	<b>54,55</b>
<b>1067757</b>	125/200	200	125		142	90	0,55		1	kos	<b>97,15</b>

# Ecoflex

## Uponsor Ecoflex zaključna gumi kapa Twin

- za dve sredinski cevi
- zaščita konca cevi pred vlago in umazanijo
- vodotesno do 0,3 bar
- vsebuje EPDM zaključno kapo, nerjaveč objemni obroč in tesnilni obroč

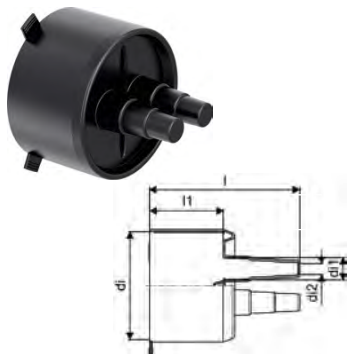

Koda	Dimenzija	di mm	di1 mm	di2 mm	l mm	l1 mm	Teža kg	VP2	VP1	EM	Cena
<b>1119374</b>	18-22+25-28+32/140	140	32	18	184	90	0,35		1	kos	<b>32,60</b>
<b>1018245</b>	25+32+40/140	140	40	25	184	90	0,36		1	kos	<b>44,08</b>
<b>1018309</b>	25+32+40/175	175	40	25	184	90	0,44		1	kos	<b>54,55</b>
<b>1018308</b>	25+32+50/175	175	50	25	184	90	0,45		1	kos	<b>61,16</b>
<b>1018307</b>	40+50+63/200	200	63	40	184	90	0,52		1	kos	<b>59,83</b>
<b>1088979</b>	75+90/250	250	90	75	194	90	0,80		1	kos	<b>75,61</b>

## Uponsor Ecoflex zaključna gumi kapa Quattro

- za štiri sredinske cevi
- zaščita konca cevi pred vlago in umazanijo
- vodotesno do 0,3 bar
- vsebuje EPDM zaključno kapo, nerjaveč objemni obroč in tesnilni obroč

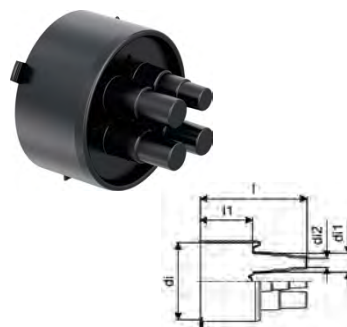

Koda	Dimenzija	di mm	di1 mm	di2 mm	l mm	l1 mm	Teža kg	VP2	VP1	EM	Cena
<b>1086838</b>	20+25+32/140	140	32	20	184	90	0,45		1	kos	<b>37,68</b>
<b>1018306</b>	18-22+25-28+32/175	175	32	18	184	90	0,49		1	kos	<b>54,55</b>
<b>1094252</b>	25-28+32+40/175	175	40	25	184	90	0,55		1	kos	<b>49,35</b>

## Uponsor Ecoflex T-izolacijski set

- T izolacijski set za priključitev cevi preko zunanjšega plašča cevi
- ABS ohišje (dve polovički) z izolacijo in redukcijami
- transportna obremenitev 60 ton (za dimenzijo 250: 40 ton)

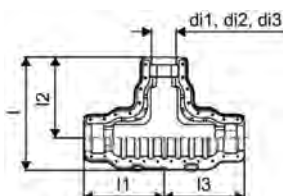

Koda	Dimenzija	di1 mm	di2 mm	di3 mm	l mm	l1 mm	l2 mm	l3 mm	Teža kg	VP2	VP1	EM	Cena
<b>1060982</b>	200/175/140	200	175	140	786	562	562	562	13,534		1	kos	<b>523,60</b>
<b>1121805</b>	250/200/175/140	250	200	175/140	780	575	535	575	14	3	1	kos	<b>772,67</b>

## Uponor Ecoflex kotni izolacijski set

- izolacijsko koleno za priključitev cevi preko zunanje plašča cevi
- ABS polovični ohišji z izolacijo in redukcijo
- transportna obremenitev 60 ton

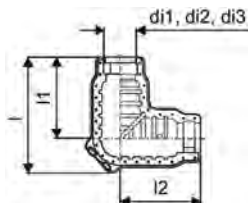

Koda	Dimenzija	di1 mm	di2 mm	di3 mm	l mm	l1 mm	l2 mm	Teža kg	VP2	VP1	EM	Cena
<b>1060985</b>	200/175/140	200	175	140	806	563	563	10,55	3	1	kos	<b>471,13</b>

## Uponor Ecoflex ravni izolacijski set

- ravni izolacijski set za priključitev cevi preko zunanje plašča cevi
- ABS polovični ohišji z izolacijo in redukcijo
- transportna obremenitev 60 ton (za dimenzijo 250: 40 ton)

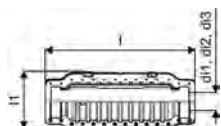

Koda	Dimenzija	di1 mm	di2 mm	di3 mm	l mm	l1 mm	Teža kg	VP2	VP1	EM	Cena
<b>1060984</b>	200/175/140	200	175	140	1125	426	9,66	6	1	kos	<b>418,24</b>
<b>1121806</b>	250	250	200	175/140	1150	491	12	4	1	kos	<b>587,42</b>

## Uponor Ecoflex reducirni obroč

- za premostitev različnih premerov zunanjih zaščitnih cevi v izolacijskem setu

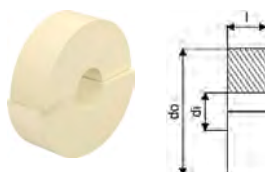

Koda	Dimenzija	di mm	l mm	do mm	do1 mm	Teža kg	VP2	VP1	EM	Cena
<b>1060991</b>	200/68	68	70	229	0,09		8	1	kos	<b>13,84</b>
<b>1060990</b>	200/90	90	70	229	0,08		8	1	kos	<b>13,84</b>
<b>1121807</b>	250/250	250	70	279	0,06			1	kos	<b>11,75</b>
<b>1121808</b>	250/200	200	70	279	0,07			1	kos	<b>11,75</b>
<b>1121809</b>	250/175	175	70	279	0,08			1	kos	<b>11,75</b>
<b>1122070</b>	250/140	140	70	279	0,09			1	kos	<b>11,75</b>

## Uponor Ecoflex dvojni T kos

- H-izolacijski set za priključitev cevi iz enojnega razvoda na dvojni razvod
- ABS polovični ohišji z izolacijo in redukcijami
- dodatno so potrebne zaključne kape za vodotesnost
- transportna obremenitev je mogoča ob uporabi posebne betonske plošče



Koda	Dimenzija	d mm	d1 mm	d2 mm	l mm	b mm	Teža kg	VP2	VP1	EM	Cena
<b>1007355</b>	200/175/140	200	175	140	1290	1260	19,00		1	kos	<b>818,06</b>

# Ecoflex

## Uponor Ecoflex jašek

- jašek za priključitev cevi
- PE ohišje z izolacijo in redukcijo
- na voljo T in X izvedba
- transportna obremenitev 500kg, večja obremenitev ob uporabi posebne betonske plošče

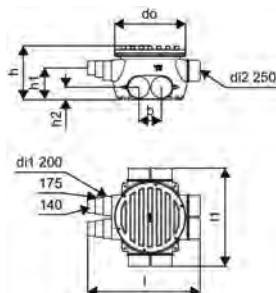

Koda	Dimenzija	di mm	l mm	l1 mm	do mm	b mm	h mm	h1 mm	h2 mm	št. iz.	teža kg	VP1	EM	Cena
<b>1018326</b>	6x140/175/200	760	1652	1316	940	300	725	420	200	6	52,00	1	kos	<b>891,90</b>
<b>1018327</b>	8x140/175/200	760	1652	1632	940	300	725	420	200	8	53,00	1	kos	<b>933,89</b>
<b>1084576</b>	2x250-6x140/175/200	760	1652	1486	940	300	725	420	165	8	53,00	1	kos	<b>2544,03</b>
<b>1084577</b>	4x250-4x140/175/200	760	1652	1304	940	300	725	420	165	8	53,00	1	kos	<b>4755,65</b>
<b>1084578</b>	6x250-2x140/175/200	760	1486	1304	940	300	725	420	165	8	53,00	1	kos	<b>4664,03</b>

## Uponor Ecoflex tesnilni trak za jaške

- za zapolnitev radialnih vrzeli v jašku ali drugih odcepih
- uporabljati samo v kombinaciji z nakrčnimi rokavi



Koda	Dimenzija	b mm	Teža kg	VP2	VP1	EM	Cena
<b>1018382</b>	50mm x 10m	50	1,34	10	1	kos	<b>82,72</b>

## Uponor Ecoflex nakrčni rokav

- nakrčni rokav za tesnenje prehoda v jašek ali drugih prehodov

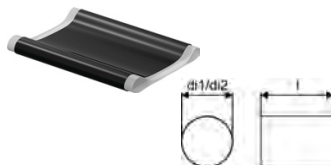

Koda	Dimenzija	d1 mm	di2 mm	l mm	Teža kg	VP2	VP1	EM	Cena
<b>1018379</b>	140	220	135	300	0,30	1	1	kos	<b>32,81</b>
<b>1018380</b>	175/200	270	160	300	0,55	1	1	kos	<b>35,15</b>
<b>1084575</b>	250	335	222	300	0,72	15	1	kos	<b>82,72</b>

## Uponor Ecoflex skrčna puša z zadrgo

- za tesnenje prehoda med zunanjim zaščitnim plaščem cevi in vhoda v jašek ali prehoda na hišno priključno koleno
- možnost naknadne namestitve



Koda	Dimenzija	d1 mm	di2 mm	l mm	Teža kg	VP2	VP1	EM	Cena
<b>1034312</b>	140/175/200/250	280	133	220	0,47	10	1	kos	<b>138,84</b>



## Uponsor Ecoflex koleno za hišni priključek Single

- predizolirano PE-Xa cevno koleno
- ena PE-Xa cev, SDR 11
- maks. obremenitev: 6bar / 95°C
- PUR pena, PE ohišje

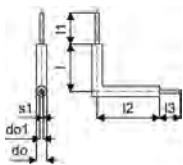

	Koda	Dimenzija	l mm	l1 mm	l2 mm	l3 mm	do mm	do1 mm	s1 mm	VP2	VP1	EM	Cena
NOVO	1118765	50x4,6/140	900	200	1200	200	140	50	4,6		1	kos	332,72
NOVO	1118766	63x5,8/140	900	200	1200	200	140	63	5,8		1	kos	436,02
NOVO	1118767	75x6,8/140	900	200	1200	200	140	75	6,8		1	kos	644,25
NOVO	1118768	90x8,2/200	900	200	1200	200	200	90	8,2		1	kos	1307,90
NOVO	1118769	110x10/200	900	200	1200	200	200	110	10		1	kos	1451,11
NOVO	1118770	125x11,4/200	900	200	1200	200	200	125	11,4		1	kos	1398,54

## Uponsor Ecoflex koleno za hišni priključek Twin

- predizolirano PE-Xa cevno koleno
- dve PE-Xa cevi, SDR 11
- maks. obremenitev: 6bar / 95°C
- PUR pena, PE ohišje

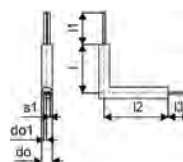

	Koda	Dimenzija	l mm	l1 mm	l2 mm	l3 mm	do mm	do1 mm	s1 mm	Teža kg	VP2	VP1	EM	Cena
NOVO	1118771	2x25x2,3/140	900	200	1200	200	140	25	2,3	5,0		1	kos	314,55
NOVO	1118772	2x32x2,9/140	900	200	1200	200	140	32	2,9	5,25		1	kos	328,20
NOVO	1118773	2x40x3,7/160	900	200	1200	200	160	40	3,7	5,5		1	kos	474,55
NOVO	1118774	2x50x4,6/200	900	200	1200	200	200	50	4,6	6,15		1	kos	579,83
NOVO	1118775	2x63x5,8/200	900	200	1200	200	200	63	5,8	11,73		1	kos	638,95
NOVO	1118776	2x75x6,8/250	900	200	1200	200	250	75	6,8	16,25		1	kos	1046,89

## Uponsor Ecoflex zidni tesnilni obroč PWP

- za izvrtino v betonski steni ali v cementno-vlknastem ohišju
- del za zatesitev zunanje zaščitne cevi
- uporabno za PWP (tlačna vodna obremenitev)
- vodotesno do 0,3 bar

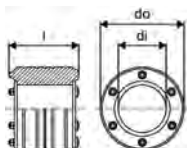

	Koda	Dimenzija	di mm	l mm	do mm	Teža kg	VP2	VP1	EM	Cena
	1007360	140	145	110	200	2,42		1	kos	299,64
	1007361	175	175	110	250	3,70		1	kos	380,23
	1007362	200	200	110	300	4,90		1	kos	484,57
	1091429	250	250	110	350	7,05		1	kos	515,96

## Uponor Ecoflex dodatni vložek PWP

- za izvrtine v betonski steni ali za cementno vlaknasto ohišje
- del, ki omogoča odpravo radialnih napetosti na zunanjem plašču cevi
- uporablja se z Uponor tesnilnim obročem PWP

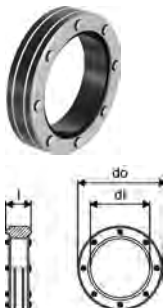

Koda	Dimenzija	di mm	l mm	do mm	Teža kg	VP2	VP1	EM	Cena
<b>1007365</b>	140	140	65	200	1,43		1	kos	<b>180,67</b>
<b>1007366</b>	175	175	65	250	2,30		1	kos	<b>226,90</b>
<b>1007367</b>	200	200	65	300	3,30		1	kos	<b>313,22</b>
<b>1091430</b>	250	250	65	350	4,93		1	kos	<b>323,54</b>

## Uponor Ecoflex cem.-vlaknasto ohišje PWP

- za vgradnjo v betonsko ali opečnato steno
- alternativa vrtanju luknje v vodotesno betonsko steno
- primerno za Uponor stenski tesnilni obroč PWP (tlačna obremenitev)
- „Dimenzija“ = primerno za naveden premer zunanjega zaščitnega plašča

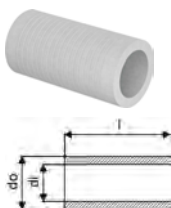

Koda	Dimenzija	di mm	l mm	do mm	Teža kg	VP2	VP1	EM	Cena
<b>1007370</b>	140	200	400	250	15,20		1	kos	<b>170,44</b>
<b>1007371</b>	175	250	400	300	18,80		1	kos	<b>199,63</b>
<b>1007372</b>	200	300	400	350	22,00		1	kos	<b>267,83</b>
<b>1091431</b>	250	350	400	400	25,35		1	kos	<b>238,52</b>

## Uponor Ecoflex epoksi set za PWP

- predpriprava stene luknje v vodotesnem betonu
- primerno za Uponor stenski tesnilni obroč PWP (tlačna obremenitev)



Koda	Dimenzija	L mm	W mm	H mm	W kg	Teža kg	VP2	VP1	EM	Cena
<b>1007373</b>	1,1 kg/3,5m <sup>2</sup>	450	115	203	1,431	1,45		1	set	<b>130,15</b>

## Uponor Ecoflex zidna puša NPW, set

- za betonske in opečnate stene
- primerno za NWP = netlačna obremenitev
- vsebuje nakrčno pušo in ravno PE cev



Koda	Dimenzija	di mm	l mm	do mm	Teža kg	VP2	VP1	EM	Cena
<b>1018269</b>	140	175	550	200	1,30		1	kos	<b>58,95</b>
<b>1018268</b>	175+200	218	550	250	1,90		1	kos	<b>56,92</b>
<b>1083871</b>	250	275	550	315	2,90	16	1	kos	<b>129,32</b>

# Ecoflex

## Uponor Ecoflex zaščitni lok

- zaščitno koleno/lok se uporablja za naknadno vstavljanje Ecoflex cevi skozi osnovno ploščo objekta



Koda	Dimenzija	di mm	do mm	s mm	r mm	Teža kg	VP2	VP1	EM	Cena
<b>1030269</b>	175/140	237,8	250	6,1	1200	12,00		9	kos	<b>362,34</b>
<b>1030270</b>	200	299,6	315	7,7	1000	17,00		9	kos	<b>438,49</b>

## Uponor Ecoflex repar. rokav za zašč. cev

- nakrčni trak za zatesnitev morebitnih poškodb zunanjega zaščitnega plašča

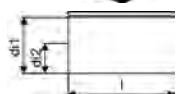

Koda	Dimenzija	di1 mm	di2 mm	l mm	Teža kg	VP2	VP1	EM	Cena
<b>1036014</b>	140+175+200-700mm	226	98	700	1,20		1	kos	<b>262,36</b>

## Uponor Ecoflex nakrčni trak

- nakrčni trak se uporablja za zatesnitev poškodovanega zunanjega zaščitnega plašča cevi

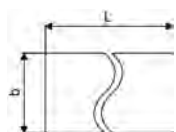

Koda	Dimenzija	L m	Teža kg	VP2	VP1	EM	Cena
<b>1093120</b>	160mm x 10m	10	2,40	1	1	kos	<b>297,99</b>

## Uponor Ecoflex opozorilni trak, rdeč

- za označitev položaja zakopanih Ecoflex cevi  
- trak s potiskanimi simboli za identifikacijo

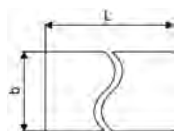

Koda	Dimenzija	b mm	Teža kg	VP2	VP1	EM	Cena
<b>1018385</b>	40mm x 250m	40	2,00		1	kos	<b>36,72</b>

## Uponor Ecoflex orodje za odvijanje cevi type1

- pripomoček pri razvijanju kolutov cevi  
- maksimalna obtežba 650 kg



Koda	l mm	h mm	Teža kg	VP2	VP1	EM	NETO cena
<b>1036645</b>	2400	1050	100,00		1	kos	<b>5512,23</b>

# Ecoflex

## Uponor Multi orodje za odrez cevi



Koda	Dimenzija	L mm	W mm	H mm	W kg	VP2	VP1	EM	Cena
<b>1089675</b>	25-63	246	102	41	0,9	12	1	kos	<b>90,42</b>

## Uponor Multi nadomestno rezilo orodja

- za zunanje premere cevi 25-63 mm



Koda	Dimenzija	L mm	W mm	H mm	W kg	VP2	VP1	EM	Cena
<b>1089777</b>	25-63	34	6	34	0,009	50	1	kos	<b>15,69</b>

## Uponor Multi orodje za odrez cevi

- za zunanje premere cevi 50-125 mm



Koda	Dimenzija	L mm	W mm	H mm	W kg	VP2	VP1	EM	Cena
<b>1089676</b>	50-125	345	155	46	1,62	8	1	kos	<b>177,71</b>

## Uponor Multi nadomestno rezilo orodja



Koda	Dimenzija	L mm	W mm	H mm	W kg	VP2	VP1	EM	Cena
<b>1089778</b>	50-125	51	11	51	0,015	50	1	kos	<b>24,24</b>

## Uponor MLC univerzalno posnemalno orodje



Koda	L mm	W mm	H mm	W kg	VP2	VP1	EM	Cena
<b>1060167</b>	25	25	150	0,03	50	1	kos	<b>17,34</b>

## Uponor Wipex klešče

- orodje za odpiranje objemne puše na WIPEX spojki



Koda	Dimenzija	l mm	Teža kg	VP2	VP1	EM	Cena
<b>1046407</b>	1 - 1 ½	145	0,15	25	1	kos	<b>79,59</b>
<b>1046408</b>	1 ½ - 3 ½	200	0,23	25	1	kos	<b>79,59</b>

## Uponor Ecoflex tesnilna pasta

- material za tesnjenje izolacijskega seta



Koda	Dimenzija	L mm	W mm	H mm	W kg	Teža kg	VP2	VP1	EM	Cena
<b>1060996</b>	290ml	233	51	51	0,491	0,40		1	kos	<b>27,27</b>

# Ecoflex

## Uponor Ecoflex plastična zakovica

- plastične zakovice za H-izolacijski set



Koda	L mm	W mm	H mm	W mm	Teža kg	VP2	VP1	EM	Cena
<b>1021997</b>	34	15	15	0,3	0,00		1	kos	<b>0,31</b>

## Uponor Ecoflex vijak in matica

- set vijakov za H-izolacijski set

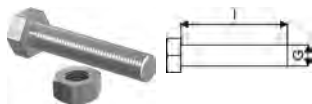

Koda	L mm	do mm	Teža kg	VP2	VP1	EM	Cena
<b>1021999</b>	41	8	0,03		1	kos	<b>0,77</b>

## Uponor Ecoflex vijak in matica

- set vijakov za T-kos, koleno in ravni izolacijski set



Koda	Dimenzija	L mm	M mm	Teža kg	VP2	VP1	EM	Cena
<b>1060995</b>	M6x30 (34pcs)	30	6	0,43		1	kos	<b>23,11</b>

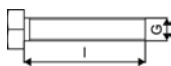

Moving  
> Water

uponor



**DOM-TITAN d.d.**  
Kovinarska cesta 28  
SI-1241 Kamnik  
Slovenija

VÄFDÄ HEJËÏ €Ä |{ åææ  
ÄÄFDÄ HEJËÏ Ì Ä @ ä } æÄ | 0àæ  
QÄFDÄ HEJËÏ F  
ÖÄ & O ä[ { äææ } È ä  
Y Ä , , È ] [ ] [ È ä

€FÈÈ ÈÈÈÄ ÄÜ:Ää( ÄÖÄ [ äçlOÄ) Ä] ]Ä( Ä( äæä .



[www.uponor.si](http://www.uponor.si)